



KERI BADOG



BÁDOGOS TERMÉK KATALÓGUS 2023

www.keribadog.hu



KériBádog®

**Minőséget árulunk,
mert hosszútávra tervezünk.**

Családunk három generáció óta képviselteti magát a bádogos szakmában, valamint meghatározó módon vesz részt a bádogos termékek előállításában és bádogos szerszámok értékesítésében.

A tömegtermékek előállítása mellett nagy hangsúlyt fektetünk az egyedi lemezprofilok gyártására, melyet a legkorszerűbb technológia és minőségi alapanyagok felhasználásával végzünk.

Szaküzletünk az elérhető legmodernebb termékeket kínálja a szakemberek, az építkezők és a felújítók számára.

ALAPANYAGOK

Lemeztermékeink előállításához a legmagasabb minőségű alapanyagokat használjuk. Beszállítóink elismert, nemzetközi lemezipari gyártók, akikkel a kezdetek óta dolgozunk együtt. Az alapanyagok minőségének köszönhetően, termékeink minden elvárásnak megfelelnek.

Termékeink magas ellenálló-képességét biztosítja a megfelelő bevonat, ami hajlítás és korcolás esetén sem töredezik. A „rugalmas” festékrétegek, ellenállóságukat megmunkálás esetén is megőrzik.

Céltudatosan törekszünk, hogy a legjobb minőségű és széles színválasztékú alapanyagokat biztosítsuk a megrendelőinknek. Ennek érdekében cégünk (a PREFA, Lindab, VmZinc, Rheinzink, SSAB, Marcegaglia, Arcelor Mittal, Novelis) gyártóktól származó alapanyagokat vásárol, ami biztosítja a vásárlóinak a legjobb minőséget. Így a folyamatos minőség biztosításával tudjuk kiszolgálni ügyfeleink igényeit.



SSAB A „ZÖLD” ACÉL

A legtöbb GreenCoat® termék bio-alapú festékbevonattal rendelkezik, amelynek előállításához a hagyományos fosszilis ásványolaj helyett jelentős arányban svéd repceolajat használnak.

Az **SSAB** egyedülálló, szabadalmaztatott megoldása jelentősen csökkenti a ökológiai lábnyomot. Ez teszi a GreenCoat® tetőkhöz és épülethomlokzatokhoz készült acéltermékek portfólióját a piac legzöldebb ajánlatává.

A GreenCoat Mica BT színes festékbevonattal rendelkező acél magas fokú tartósságot kínál a cserepeslemezek és a magas esztétikai igényeket is kielégítő profilok számára. A GreenCoat Mica BT jó fényességmegőréssel és színtartósággal rendelkezik, emellett megfelelő védelmet nyújt a korrózióval szemben (RC5 osztály).

SSAB

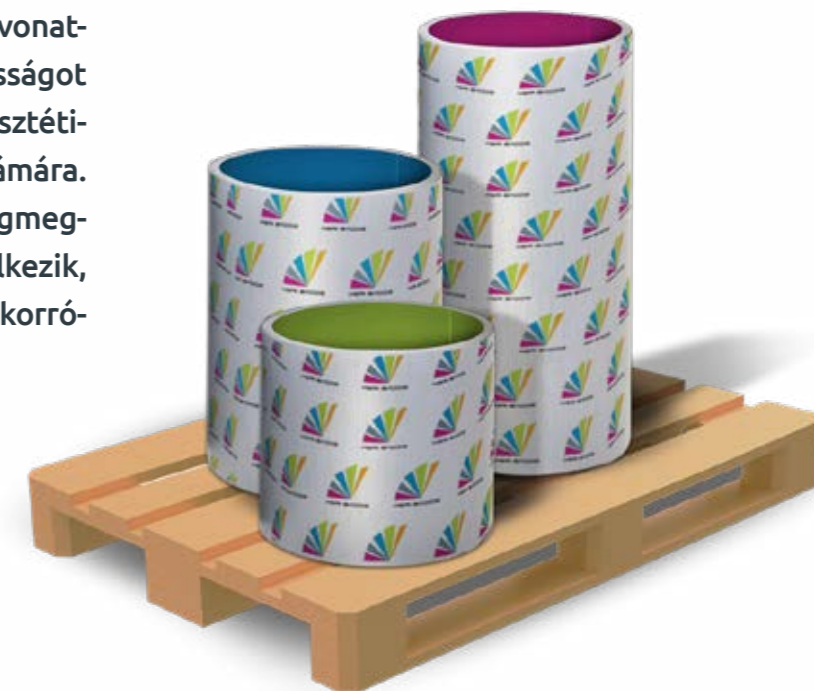

CSEREPESLEMEZ

AZ IDŐTÁLLÓ TETŐ

Cserepeslemezeink saját gyártású, 100%-ban magyar termékek, amelyek nemcsak formájukban, hanem gyártástechnológiájukban is egyedülállóak.



TIPP:

- Szimmetrikus forma előnye a tetszőleges szerelési irány mindemellett minimalizálható vele a szerelési veszteség
- Lemezeinket hullámforma alakja szerint vágjuk le, így a vízszintes toldások láthatatlanok maradnak
- Vízszintes toldási veszteség csak 3 cm

KÁTYA®

CSEREPESLEMEZ

A "KÁTYA" Magyarországon az egyetlen szimmetrikus formával rendelkező fém cserepeslemez profil. Nemcsak formájában, hanem gyártási technológiájában is teljesen egyedülálló.

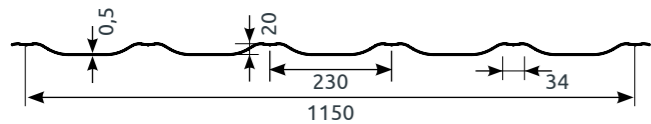

Fedőszélesség:	1150 mm
Teljes szélesség:	1212 mm
Lemezvastagság:	0,5 mm
Modul hosszúság:	350 vagy 400 mm
Acélmagos lemezek súlya:	kb. 4,5 kg/m ²
Lemeztoldásnál az átfedés hossza:	30 mm
Maximális hossz:	6200mm
Legkisebb gyártási hossz:	1000mm

RÓZI®

MODULÁRIS CSEREPESLEMEZ

A "RÓZI" az első Magyarországon gyártott moduláris cserepeslemez. Lemezeinket két fajta modulhosszal és igény szerint antikondenzációs filc bevonattal is gyártjuk. Formájának köszönhetően lehetővé tesz bármilyen irányú szerelést.

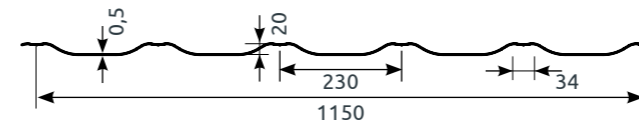
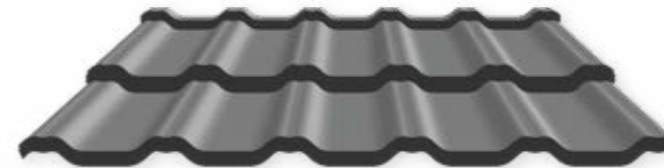

Fedőszélesség:	1150 mm
Teljes szélesség:	1212 mm
Lemezvastagság:	0,5 mm
Modul hosszúság:	350 vagy 400 mm
Acélmagos tábla lemezek súlya kb.:	4 kg/db
Lemeztoldásnál az átfedés hossza:	30 mm
Moduláris lemezek hossza:	720 vagy 820 mm
Hasznos méret:	0,8 vagy 0,92m ² /db

ÚJ GENERÁCIÓS CSEREPESLEMEZ

Innováció, új technológia és az egyszerűbb szerelés ihlette ezt a moduláris megoldást. A moduláris cserepeslemezeket standard 2 modulos méretben gyártjuk, ami raktárkészletről azonnal szállítható. Egyszerű szállítás, könnyű szerelés és minimális hulladék a kivitelezés közben.

PÁRAMENTESÍTŐ BEVONAT



A szigetetlen tetők esetén az antikondenzációs filc bevonat, amit közvetlenül a csepeplemez alsó felére viszünk fel gyártás közben.

- Védelemet nyújt a páralecsapódás ellen
- A filcréteg megköti a nedvességet ezáltal a belső csepegés, páralecsapódás elkerülhető
- Megvédi a tetőszerkezetet, az alatta lévő felépítményekkel együtt

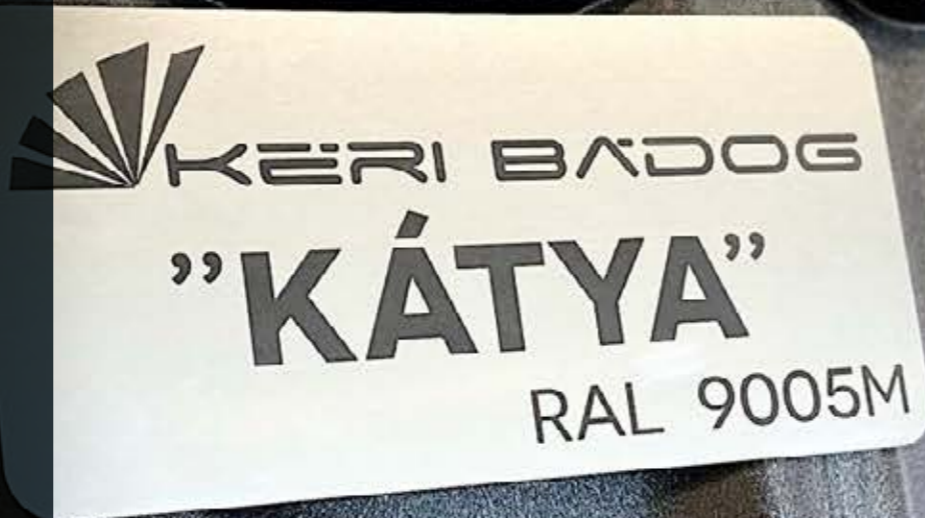

A NÉPSZERŰ MEGOLDÁS

Trapézlemez termékeink három különböző profilmagasságban, három különböző felhasználási területre készülnek. A profilokat különféle bevonatokkal és színben gyártjuk; elérhető a festett poliészter, matt strukturált vagy famintás változat is. Kerítésre, oldalfalra, mennyezet borításnak közkedvelt az alacsony, bordás trapézlemez, mely lambéria borítást kölcsönöz a festett lemeznek.

Melléképületek, garázsok, kocsibeállók, tetők borítására alkalmazott KTP20 trapézlemezünk (20 mm magas bordamagassággal) 2012 óta az egyik legtöbbet gyártott termékünk.

Mezőgazdasági, ipari épületek, csarnokok, raktárak tetőfedésére a **KTP45** (45mm bordamagasságú) trapézlemezünk az első számú választás.

TIPP:

- Esztétikus eredmény érhető a kerítések burkolásánál a kétoldalt famintás trapézlemezzel
- A páramentesítő filc bevonat esetén szükséges tetőszellőztő alkalmazni trapézlemezeinkhez
- Víziszta profil azonos bevilágítóval is kérhető, amivel jelentősen csökkenthető az energia fogyasztás

KTP8 ZSOMBI®

TRAPÉZLEMEZ

KTP8 trapézlemez sokoldalúsága, könnyű használata és egyszerű szerelési módja miatt vált népszerűvé. Bordás lemezeink széles színválasztékban, akár kétoldalt famin-tás változatban is rendelhetőek. Kerítésre, oldalfalra, mennyezetre kiválóan alkalmazhatóak.

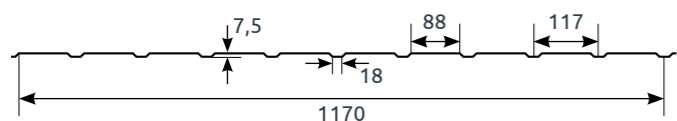
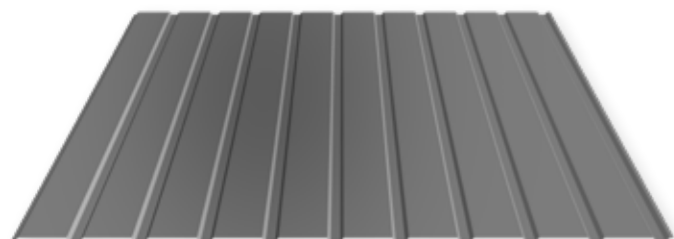

Fedőszélesség:	1170 mm
Teljes szélesség:	~1195 mm
Max. lemez hossz:	6000 mm
Lemezvastagság:	0,4-0,5 mm
Profilmagasság:	7,5 mm
Súly:	kb. 4,5kg/m ²

NINCS MINIMÁLIS RENDELÉSI MENNYISÉG!
SAJÁT GYÁRTÁSNAK KÖSZÖNHETŐEN,
AKÁR 1 HÉTEN BELÜL ELKÉSZÜL

KTP20

TRAPÉZLEMEZ

A lakosság által leginkább kedvelt bordás trapézlemezünket síklemezből, hengersorokon, akár 10 méteres hosszúságban is készítjük. Egyedi igényeket kielégítve, nemcsak fix, hanem változó méretekben is rendelhető. Sűrű bordázottságának, 0,5 mm-es anyagvastagságának köszönhetően a szerelés a laikusok számára is egyszerű.

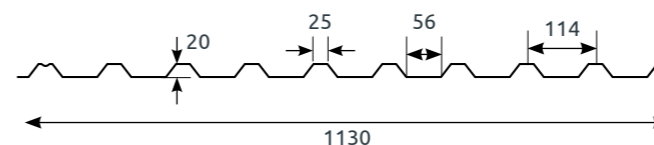

Fedőszélesség:	1030 mm
Teljes szélesség:	~1100 mm
Max. lemez hossz:	10000 mm
Lemezvastagság:	0,5 mm
Profilmagasság:	20 mm
Súly:	kb. 5kg/m ²

NINCS MINIMÁLIS RENDELÉSI MENNYISÉG!
SAJÁT GYÁRTÁSNAK KÖSZÖNHETŐEN,
AKÁR 1 HÉTEN BELÜL ELKÉSZÜL

KTP45

TRAPÉZLEMEZ

Mezőgazdasági, ipari épületek, raktárcsarnokok, szerelőműhelyek, gépszínek esetén költséghatékony megoldás a tetőfedésre. A bordás trapézlemezünket síklemezből, hengerosonokon 10 méteres hosszúságban is készítjük. Sűrű bordázottságának köszönhetően a szerelés egyszerűbbé válik, kérés esetén filcbevonattal is ellátjuk.

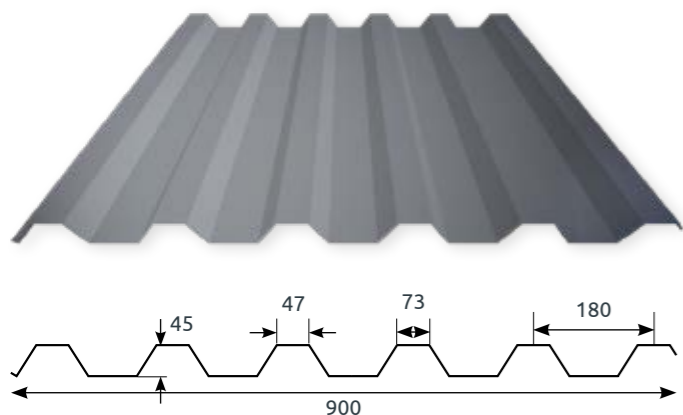

Fedőszélesség:	900 mm
Teljes szélesség:	~1000 mm
Max. lemez hossz:	10000 mm
Lemezvastagság:	0,5 mm
Profilmagasság:	45 mm
Súly:	kb. 5,5kg/m ²

**NINCS MINIMÁLIS RENDELÉSI MENNYISÉG!
SAJÁT GYÁRTÁSNAK KÖSZÖNHETŐEN,
AKÁR 1 HÉTEN BELÜL ELKÉSZÜL**

A KÖZKEDVELT BURKOLÓ ANYAG

A TRAPÉZLEMEZ TÖBB HELYEN IS FELHASZNÁLHATÓ

Eltérően a cserepeslemez alkalmazásától, a trapézlemez a kiviteléből adódóan nemcsak a tetőre kerülhet fel, hanem a falak is beboríthatók vele. Mivel a legváltozatosabb hosszúságokat veheti fel, így lekövethető vele az épület homlokzata, vagy kerítés alakja, a lehető legkevesebb hulladék mellett. Ez minden korábbinál jobb négyzetméter árakat tesz elérhetővé.

EGYSZERŰEN ÉS GAZDASÁGOSAN GYÁRTHATÓ

A trapézlemez ára azért is tud olyan kedvező maradni, mivel gyártása viszonylag egyszerűbbnek mondható a hideghengerműves megmunkálás miatt. Mivel mindig a megrendelésnek megfelelő hosszúság készül, így minimálisra csökkenthető a hulladékképződés, ezáltal is megtartva a gazdaságos árazás lehetőségét.

A TRAPÉZLEMEZ KERÍTÉSKÉNT IS FELHASZNÁLHATÓ

Szintén a gazdaságossághoz köthető a trapézlemez kerítésként történő felhasználása is, mely során kiváló minőségű, időtálló és kedvező árú térelválasztó készíthető. A megfelelően bevont kerítéselemek a gyors felszerelés után, pedig nagyon sokáig ellátnak feladatukat. Nagyon népszerűek a fa hatású lemez kerítések is.



A JÖVŐ NEMZEDÉKÉNEK

A síklemezes korcolt tetőkre jellemző, hogy a korcolások szimmetrikus elhelyezkedésük révén válnak kimondottan elegáns megjelenésűvé. Az acél, alumínium, horgany vagy rézlemezek szükséges anyagillesztéséből, a fedési technológia által, maga a 2,5 cm magas korcolás alakítja ki az egész tetőfelületet díszítő, egyedi mintázatot. A tetőlemezek alapanyaga teszi lehetővé, hogy a modern megjelenés, a minimalistán is szép forma és a vízbiztonság egyszerre megjelenjen. A felhasznált fém tulajdonságai biztosítják a kiemelkedő teherbírást, a tágabb határok közötti formálhatóságot, a hosszú élettartamot a milliméter pontos összeszerelhetőséget.

TIPP:

- Javasoljuk korctömítő szalag helyett falcolaj vagy falczselé használatát.
- **Három méternél hosszabb lemez sávok esetén kötelező a csúszó hafter használata!**
- **Vegyszerekkel kezelt deszkázatok miatt elválasztó réteg alkalmazása (alátét fólia) kötelező!**

KNS25 CLICK

ELŐKORCOLT TETŐLEMEZ

A LEGMODERNEBB ÉS
LEGEGYSZERŰBBEN KIVITELEZHETŐ
ELŐKORCOLT TETŐLEMEZ

Modern, könnyen szerelhető, időtálló, előkorcolt síklemezfedés. A lemezsávok rejtett rögzítő sávval vannak ellátva, a pattintós „klikkes” illesztésnek köszönhetően gyorsan szerelhető és esztétikus tetőfelület.

Lehetőség van szűkebb fedés sávok és „kezdő-kezdő” profil rendelésére.

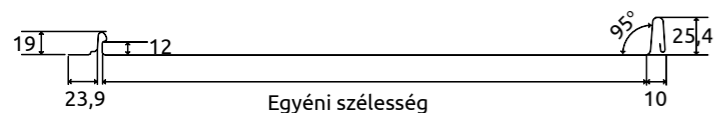

Fedőszélesség:	515 mm
Max. lemez hossz:	10 000 mm
Lemezvastagság:	0,5 mm
Profilmagasság:	25 mm

**NINCS MINIMÁLIS RENDELÉSI MENNYISÉG!
SAJÁT GYÁRTÁSNAK KÖSZÖNHETŐEN,
AKÁR 1 HÉTEN BELÜL ELKÉSZÜL**

KNS25 CLICK+

ELŐKORCOLT TETŐLEMEZ

A LEGMODERNEBB ÉS
LEGEGYSZERŰBBEN KIVITELEZHETŐ
ELŐKORCOLT TETŐLEMEZ

Modern, könnyen szerelhető és időtálló. Bepattintós „klikkes” illesztésének köszönhetően gyorsan szerelhető és esztétikus tetőfelület készíthető. Az új profil és a merevítő borda modern formát kölcsönöz házunknak, akár a tetőről vagy homlokzatról beszélünk.

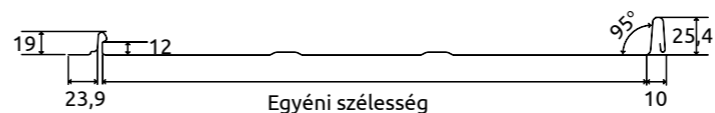

Fedőszélesség:	515 mm
Max. lemez hossz:	10 000 mm
Lemezvastagság:	0,5 mm
Profilmagasság:	25 mm
Rendelhető bordák száma:	1 vagy 2

**Lehetőség van szűkebb fedés sávok
és „kezdő-kezdő” profil rendelésére**

KSS25

ÁLLÓKORCOS LEMZEFEDÉS

MÚLT, JELEN, JÖVŐ.

Az állókorcos vagy előkorcolt lemezfedés a 21. század legelfogadottabb és talán a legidőtállóbb tetőfedés módja. Műemlék és minimalista épületek elengedhetetlen díszítő elemei az előkorcolt lemezek, amely minőségi anyaggal kombinálva szinte örökké tartó megoldást kínálnak.

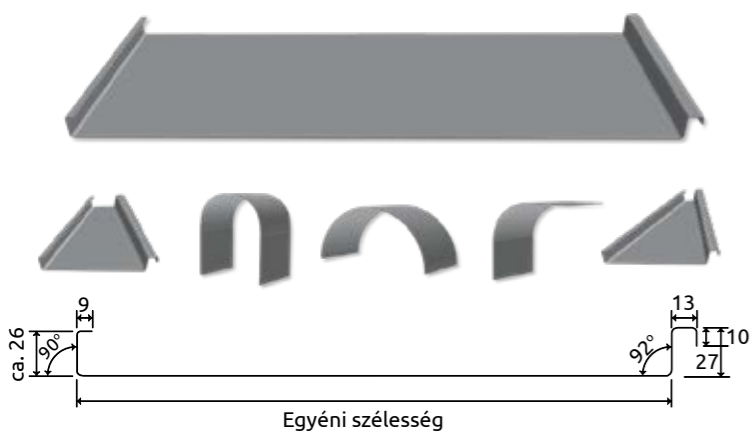

Fedő szélesség:	alapanyagfüggő
Max. lemez hossz:	15000 mm
Lemez vastagság:	0,5 – 0,8 mm
Profilmagasság:	25 mm

LEHETŐSÉG VAN SZŰKEBB SÁVOK RENDELÉSÉRE, „KEZDŐ-KEZDŐ”, KÚPOS, VAGY ÍVES SÁVOK RENDELÉSÉRE

SZÍNES, BEVONAT TELJES KAVALKÁDJÁ

ÁLLÓKORCOS LEMZEFEDÉS NEM CSAK TETŐFEDÉSNEK MINŐSÉG ÉS ÉLETTARTAM

MÁRKÁK AMIK MÁR BIZONYÍTOTTAK:



NEKÜNK FONTOSAK A MEGRENDELŐINK.

A tetőlemez felhasználásával értékálló, minőségi tetőket alkotunk, az ügyfeleink elképzelésének megfelelően. A technológiai fejlődés által mind a felújítás, mind az új tető fedése esetében igazán kreatív megoldások születhetnek. A korcolt tetőlemez, a trapézlemez vagy a cserepeslemez alkalmazásával a kivitelező és a tervező egyaránt kihasználhatja a színes bevonatú, minőségi alapanyagból készült tetőlemez előnyös műszaki és esztétikai tulajdonságait.

HAFTEREK

NÉMET MINŐSÉG MINDEN FELHASZNÁLÁSI TERÜLETRE

Rozsdamentes, derékszögű hafterek széles méret- és típusválasztékát tartjuk állandó raktárkészleten.

- Fix- és csúszóhafterek 25 és 28mm magasságban
- Bordásszeghez vagy csavarhoz süllyesztett kivitel
- Kiselemes fedésekhez, zindelyekhez
- Nadrághafterek fix és csúszó verzióban
- Homlokzat burkolati hafterek
- Előre csavarral szerelt hafterek
- Extra hosszú csúszó hafterek

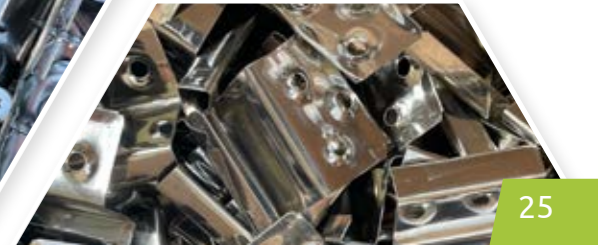

A könnyű, modern kültéri falburkolatok egyik leglátványosabb megoldása a szerelt fém homlokzatburkolat vagy falburkolat, melyek egyedi kinézetükkel már messziről felismerhetők.

Számos megjelenési formában látunk épületeken fém homlokzatburkolatot. Állítva, függőlegesen vagy keresztbe helyezve, egyedivé és különlegessé teszik az építményünket.

Számos megjelenési formában látunk épületeken fém homlokzatburkolatot: állítva, függőlegesen vagy keresztbe egyedivé különlegessé teszik az építményünket.

Közkedvelt bevonat a famintás bevonat, az antracit szürke emellett a világos színek kezdenek teret nyerni.

TIPP:

- Alumínium tartószerkezettel együtt szép végeredmény érhető el
- Ha egyedi megjelenésre vágyik variálja meg a lemez szélességeket
- A fényes és matt bevonatok keverhetőek a minnél tökéletesebb összkép elérése érdekében

KSP

SÁVOS HOMLOKZATBURKOLATOK ÁRNYÉKFUGA NÉLKÜL

Színes, sávos homlokzatburkolati elemek széleskörűen alkalmazhatóak külső-belső falakon és mennyezetek burkolására. Rejtett dilatációs rögzítésének köszönhetően elegáns megjelenést, modern hatást kölcsönöz az épületnek. Fuga nélküli szerelés esetén a famintás dekor bevonatokkal időtálló, hajópadló hatás érhető el, amelyben csak gyönyörködnünk kell.

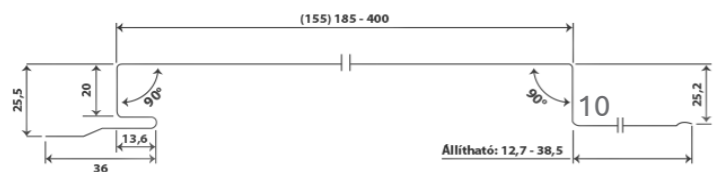

Bevonat: fényes, matt struktúr, fadekor
Standard méretek: 15,5 cm és 22 cm
Lemezhossz: 800-6200 mm
Profilmagasság: 25 mm
Rendelhető véghajtással is



KSP

SÁVOS HOMLOKZATBURKOLATOK ÁRNYÉKFUGÁVAL

Sávos homlokzatburkolataink esetén a fugával ellátott termékek a legkedveltebbek. A 18mm-es fuga vízszintesen vagy állítva szerelve megtöri a nagy felületeket és mégis összhangot sugároz külső és belső terekben is.

Egyedi és modern megoldásként variálhatóak a szélességek, így különleges megjelenést, egyedi designt adhatunk az épületeknek.

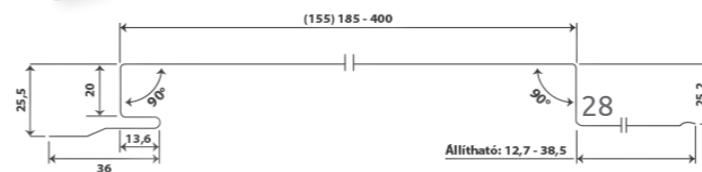

Bevonat: fényes, matt struktúrált, fadekor
Standard méretek: 31-41-53cm
Lemezhossz: 800-6200 mm
Profilmagasság: 25 mm
Árnyékfuga szélesség: 18mm
Rendelhető véghajtással is



A GONDOZÁSMENTES KERÍTÉS

Gondozásmentes kerítéselemek széles választékát a vásárlók egyedi igényei ihlették. Kezdetben egy „kalap” profillal, majd az évek alatt öt különböző kerítés elemet készítettünk.

Kerítéselemeink minkét oldalt színezett zártszelvény profilok, melyek a tetőlemezzel, homlokzatburkolattal is teljesen szín azonosak lehetnek.

Széles színválaszték, a különböző fadekor bevonatnak és a profil variációknak köszönhetően, szinte végtelen a variációs lehetőség.

TIPP:

- Ne csak egy színben gondolkodjon, kombináljon a fadekort a RAL színekkel
- A színek mellett variálja profil szélességeket is
- Tervezze meg leendő kerítését a kerítéstervezőnkben



KÉRI-KERÍTÉS

Kerítésekre, kapura, korlátra kiválóan alkalmas kerítéselemeink mind kétoldalt festett „kalap” profil, deszka megjelenést kölcsönöz.

Kerítés elemeket igény szerinti hosszban és darabszám-
ban gyártjuk.

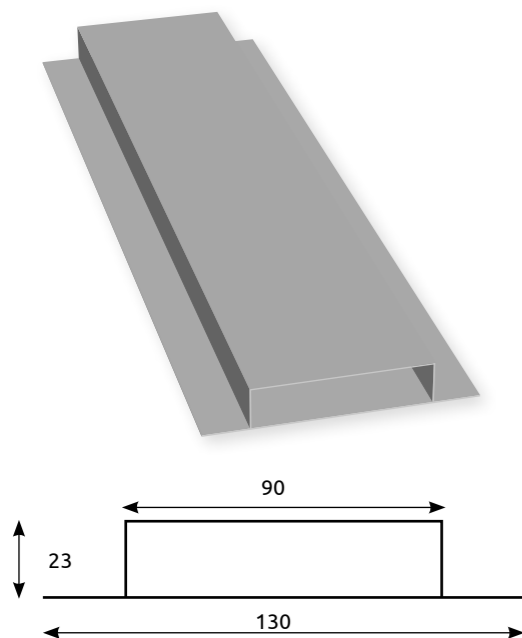

Teljes szélesség:	130 mm
Max. lemez hossz:	4000 mm
Lemezvastagság:	0,5-0,7mm
Profilvastagság:	23 mm

2.08 KÉRI-KERÍTÉS

A Kéri-kerítés 2.08 újratervezett „Z” profilja egyszerű-
ben szerelhető, modernebb letisztult formája jól illesz-
kedik az új építésű épületekhez, zártabb kerítés mezők
készíthetők vele.

Kerítés elemeket igény szerinti hosszban és darabszám-
ban gyártjuk.

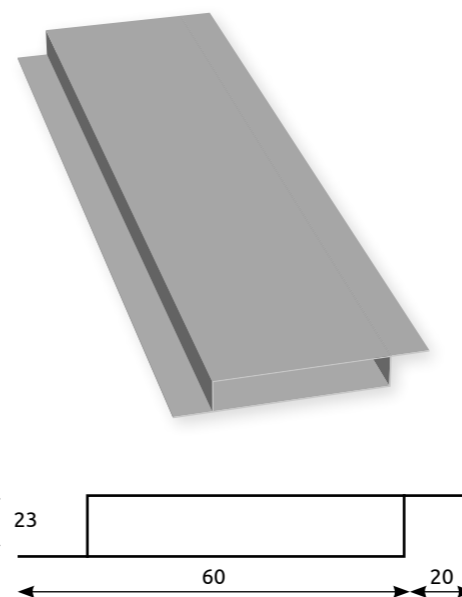

Teljes szélesség:	80 mm
Max. lemez hossz:	4000 mm
Lemezvastagság:	0,5-0,7mm
Profilvastagság:	23 mm

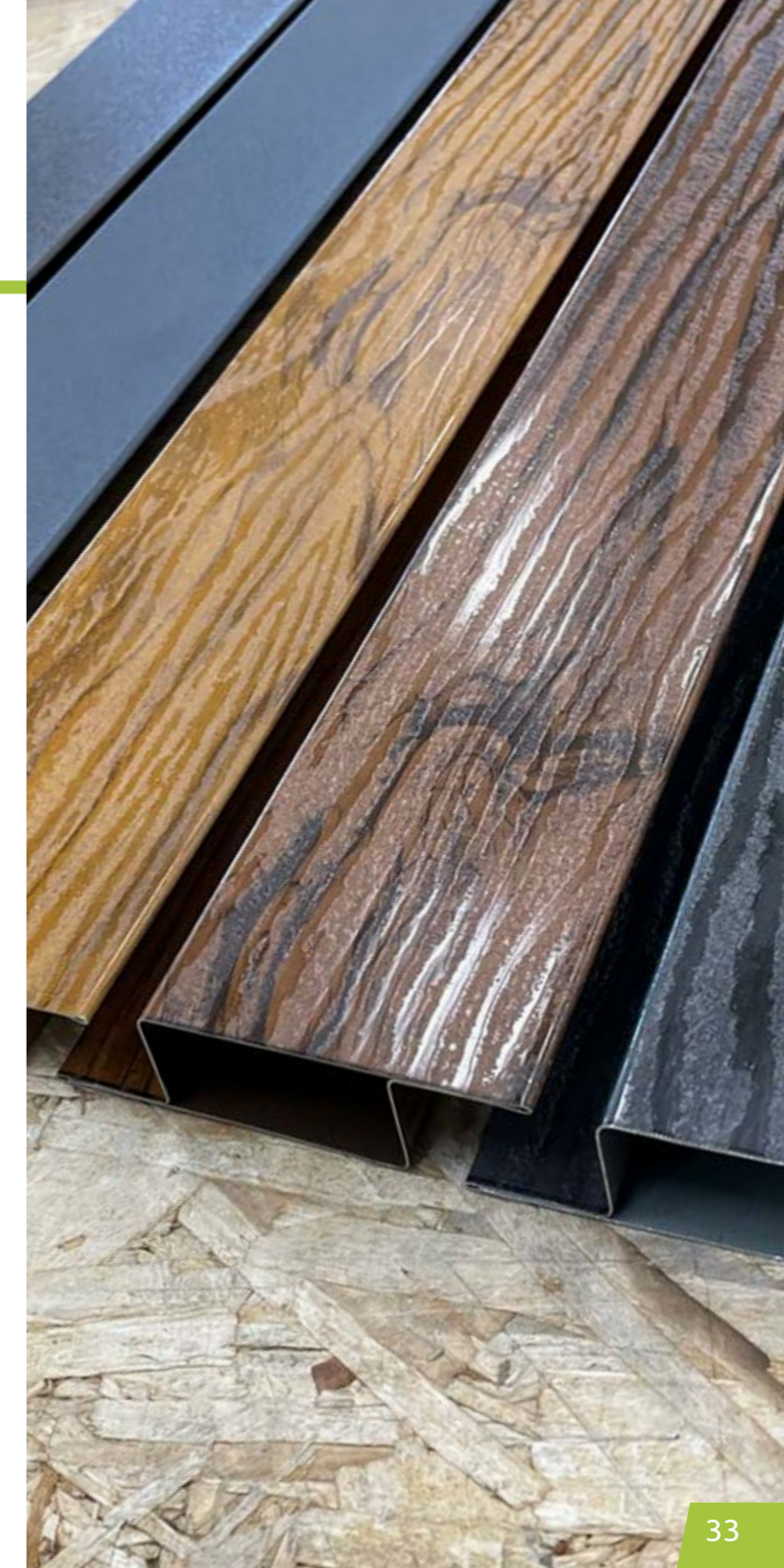

2.13

KÉRI-KERÍTÉS

Kéri-kerítés 2.13, azaz 13cm széles profil ez egyik BEST-SELLER termékünk. Remekül illeszkedik be modern és hagyományos házak exteriőrjébe. A „Z” profilnak köszönhetően 2cm-es hézaggal szerelve sem látnak be kertünkben és nem utolsó sorban a szél is áthatol közte.

Kerítés elemeket igény szerinti hosszban és darabszám-ban gyártjuk.

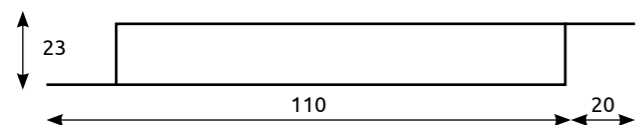

Teljes szélesség:	130 mm
Max. lemez hossz:	4000 mm
Lemezvastagság:	0,5-0,7mm
Profilvastagság:	23 mm



2.18

KÉRI-KERÍTÉS

A Kéri-kerítés 2.18, azaz 18 cm széles elemek modern minimál megjelenést kölcsönöznek. Teljesen zárt, hézag nélküli szerelés esetén egybefüggő felület képezhető.

Kerítés elemeket igény szerinti hosszban és darabszám-ban gyártjuk.

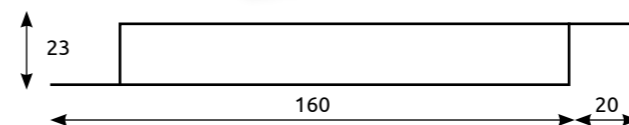

Teljes szélesség:	180 mm
Max. lemez hossz:	4000 mm
Lemezvastagság:	0,5-0,7mm
Profilvastagság:	23 mm



V-DESIGN

KÉRI-KERÍTÉS

Az egyediség és a kíváncsiság ihlette kerítéselemünket. Elegáns hatást kelt más méretű kerítéselemekkel kombinálva. Méretre gyártott elemek két vége fix 6 és 18 cm szélesek.

Kerítés elemeket csak párban gyártjuk igény szerinti hosszban és darabszámban.

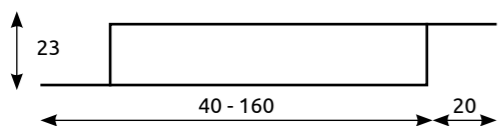
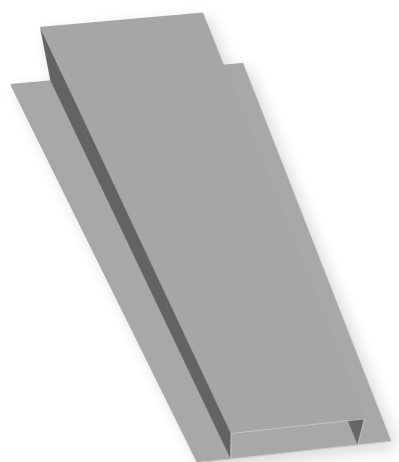

Teljes szélesség:	60-180 mm
Max. lemez hossz:	4000 mm
Lemezvastagság:	0,5-0,7mm
Profilvastagság:	23 mm

TIPP:

- V-design elemekkel párban kell kalkulálni a párhuzamosság miatt
- Érdeemes több fajta profilt is kombinálni
- Erős szél és viharok miatt érdemes hézaggal szerelni az elemeket
- Vízszintes szerelés esetén az oszlopok oldalára „U” profilt rögzítve helyezhetjük el kerítéselemeinket



A KériBádóg által gyártott prémium, gondozásmentes kültéri térelválasztó lamella modern és minimál stílusba is kiválóan illeszthető.

Lenyűgöző dekoratív megjelenéssel rendelkezik, mégis egyszerűen, könnyen szerelhető, így ideális választás lehet a kertben vagy a teraszon. A lamellák szín azonos kiegészítőkkel rendelhető, melyek egy egységes és harmonikus megjelenést kölcsönöznek.

Egy színben hozzá illeszkedő fém homlokzatburkolat még tovább növeli az esztétikus megjelenést és segít benne, hogy otthonod egyedivé és különlegessé váljon.

Igény szerinti kiegészítő elemek vagy „V” alakú elemek is rendelhetőek.

TIPP:

- kiválóan alkalmazható térelválasztóként, teraszokra, erkélyekre
- könnyedén felszerelhető a szín azonos rögzítő profiljába
- vízszintesen vagy állítva is szerelhető

A széles választékban elérhető színek és bevonat textúrák kombinációja lehetővé teszi egyedi megjelenést megrendelőink számára. Forgalmazott márkák teljes színpalettája is elérhető szaküzletünkben.

Színes acél:



Matt strukturált acél:

Matt strukturált alumínium:



Színes alumínium:



Fadekor acél:



A színek a valóságban eltérhetnek.

*elérhető 2 oldalas bevonattal is

Az alábbi márkákból kínálunk folyamatosan tábla- és tekercslemezeket üzletünkben, hogy vevőink mindig megtalálják a számukra megfelelő terméket.

- Prefa
- Lindab
- Rheinzink
- VmZinc
- Ssab
- Novelis
- Horganyzott acél
- Színes acél
- Színes alumínium
- Inox

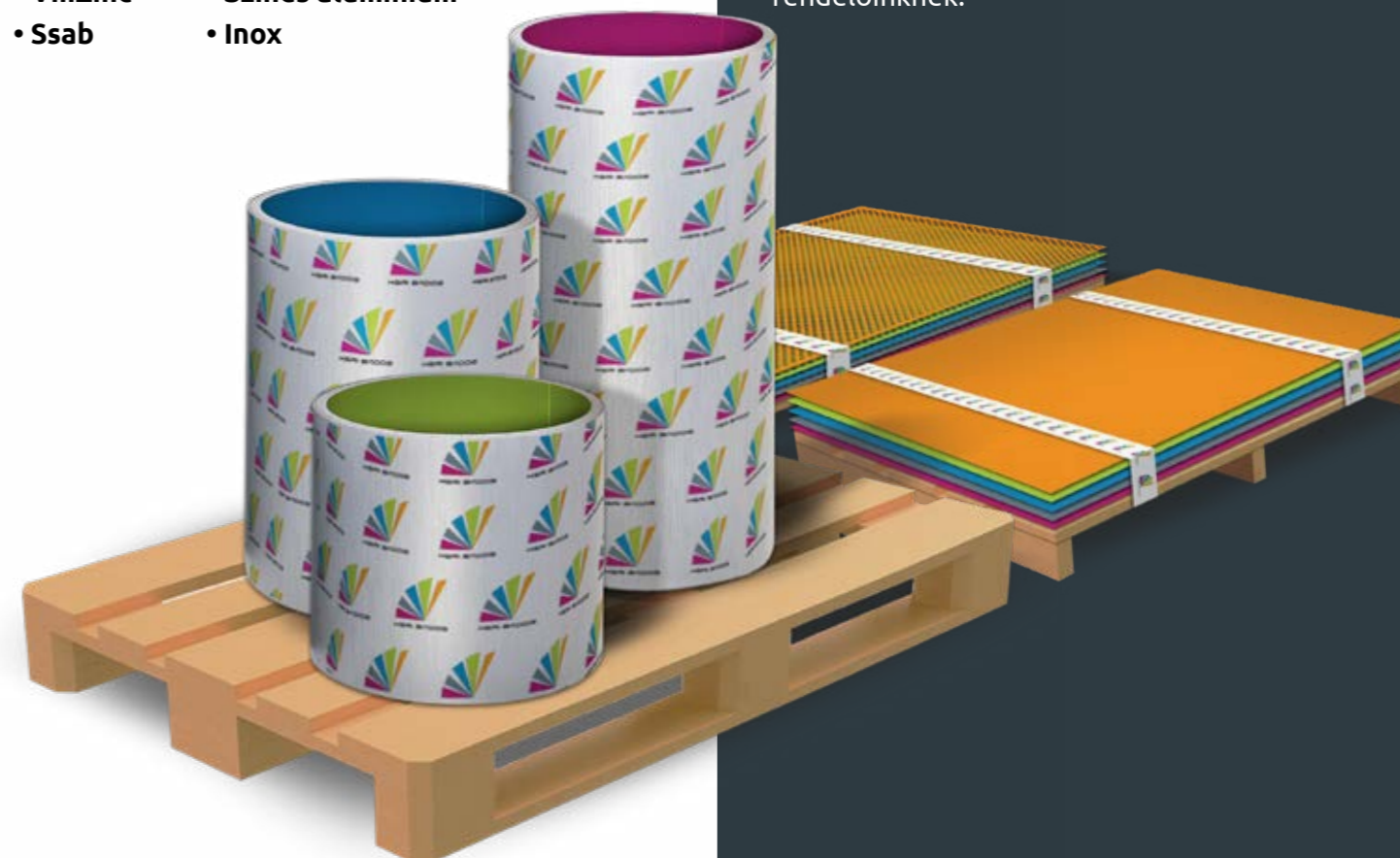

Az egyedi megrendeléseknek megfelelően, lemeztermékeink esetén a válogatás és csomagolás igény szerinti darabszámban történik.

Fontos számunkra, hogy a logisztikánk hatékony, gyors és rugalmas legyen. Ezért termékeinket ka-lodázva, raklapolva darus autóval szállítjuk ki megrendelőinknek.

KÉRI BADOG ERESZCSATORNÁK- ÉS RENDSZEREK

Az ereszcatorna legalább annyira fontos egy épületen, mint a tető: a hiányát nagyon hamar észreveszi mindenki, ahogy az első esőzésnél a tetőről lefolyó víz akár az egész házfalat eláztatja.

Ereszcatornákat közel ezer éve használ az emberiség, ám hosszú ideig nagyjából a bádóg volt az egyetlen tökéletes hasznos fém alapanyag, amiből választani lehetett, ha valaki építkezett vagy felújította a házát.

Ma már az ereszcatornákat is többféle anyagból is készíthetik, különféle formájú és a színválaszték egész széles skálája áll rendelkezésre. Az építkezők és felújítók számára a megvásárolható cikkek között mindenki megtalálhatja a saját ízlésének megfelelő terméket, amely hosszútávú védelmet biztosít, legyen az belső peremes vagy külső peremes ereszcatorna.



KGS BELSŐPEREMES ERESZCSATORNA

A megfelelő ereszcatorna rendszer kiválasztása biztosítja a víz hatékony elvezetését a tetőről, ami elengedhetetlen tetőnk tartósságának megőrzéséhez. Továbbá védi az épületet a víz okozta károktól és egyben díszíti is házunkat.



KÉRI BADOG LEMEZ MEGMUNKÁLÁS

Cégünk a bádógos ipar számára állandó raktárkészleten lévő festett alumínium, festett acél, horganyzott és aluzink lemeztekercek teljeskörű megmunkálását vállalja szoros határidővel.

Előkészítve azt profilozásra, élhajlításra, ereszcatorna rendszer gyártására vagy préselésre.

Több tonnás tekercek, kis méretűvé tekerckelését is végezzük tetszőleges hosszúságban – pl. 5 tonnás tekercek 20, 30 vagy 200 m hosszúságúvá tekerésével és raklapolásával. Igény szerint a lemeztekerckes táblásítás mellett tetszőleges szélességű csíkokra is tudjuk hasítani, vágni lemezeinket.

Bádógosok, bádógos boltok, lakatos kivitelezők, fémipari gyártók számára vállaljuk színes és nem színes lemeztekercek teljeskörű feldolgozását. Automotive begyártás illetve autóiipari bérnyártás esetén is professzionális terméket és munkavégzést garantálunk.

Vállaljuk a hozott alapanyagok bérhasítását, darabolását is szoros határidővel!

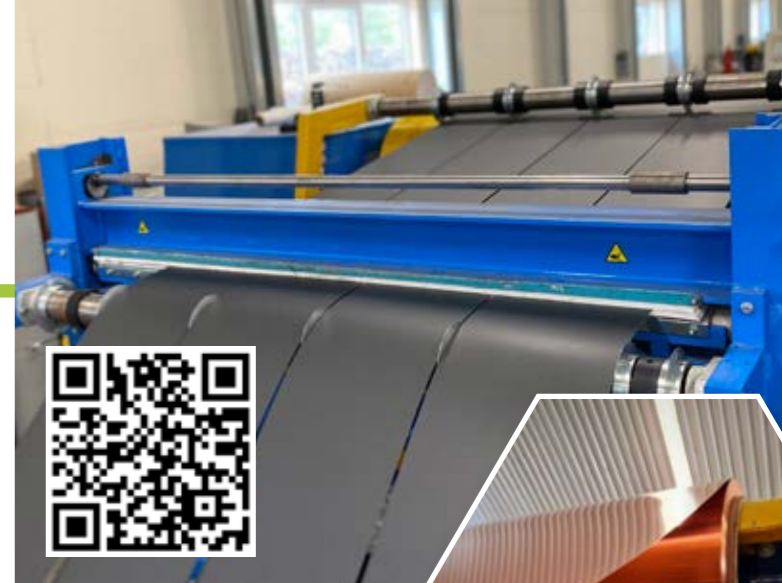

FELDOLGOZÁSI LEHETŐSÉGEINK:

Anyagminőség:

Alumínium, horganyzott, színes/festett lemezek, alu-zink

Lemez vastagság: 0,2 mm-től 1 mm-ig

Maximális lemez szélesség: 1500 mm

Tábla hossz méret: 50 mm-től 3000 mm-ig

Kések száma: 5 db (6 db hasíték)

Hasíték szélessége: 40 mm-től 1500 mm-ig

Inox, saválló, acél, színes acél, horganyzott acél, natúr alumínium, színes alumínium, alu-zinc, titán-zinc lemezek feldolgozása.

Átlátszó védőfólia és antikondenzációs filc bevonat felvitele, lemez hasítása és tekerckes táblásítása.

A KériBádogDirect webshopunkban megtalálja a legújabb trendeket és a legjobb minőségű termékeket. Válogasson kedvére a széles választékunkból, rendeljen kényelmesen otthonról, ne hagyja ki az egyedi ajánlatainkat és kedvezményeinket!

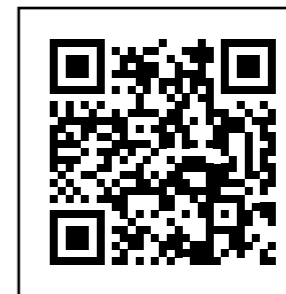
**TIPP:**

- PVC falczáró fogók az elmúlt évek bestseller terméke
- Webshopos vásárláshoz bónusz pontokat adunk

Magyarországi teljeskörű kizárólagos forgalmazóként értékesítünk szimpla és dupla görgős hajlítokat, akkumulátoros korczárókat (ACCUSEAMER), bontáskor elengedhetetlen FALZ CUTTER-t és 2023 kedvenc termékét a FALZBENDERT.

Buschmann tools
INVENTION | PRODUCTION

Tekintse meg teszt videónkat Youtube-on!



**BÁDOGOS GÉPEK,
PÁLYÁZATOK**

**A SZAKMA LEGMEGHATÁROZÓBB
GÉPEI EGY HELYEN**

Legnagyobb bádogos ipari gépek magyarországi viszonteladó partnereként a kereskedelem mellett, lehetőségünk van bádogos gépek beszállítására is a nyertes pályázatokhoz.

Elmúlt években Schechtl kézi hajlítógépek, tábla-ollók, szegmens hajlítókat szállítottunk. Schleich elektromos profilozók széles választékát értékesítettük bádogos boltoknak és bádogos cégeknek.

Partnereinknek a SAS hidraulikus hajlítógépeket teljeskörű ügyintézésrel szállítjuk (beszerzés, szállítás, beüzemelés)!



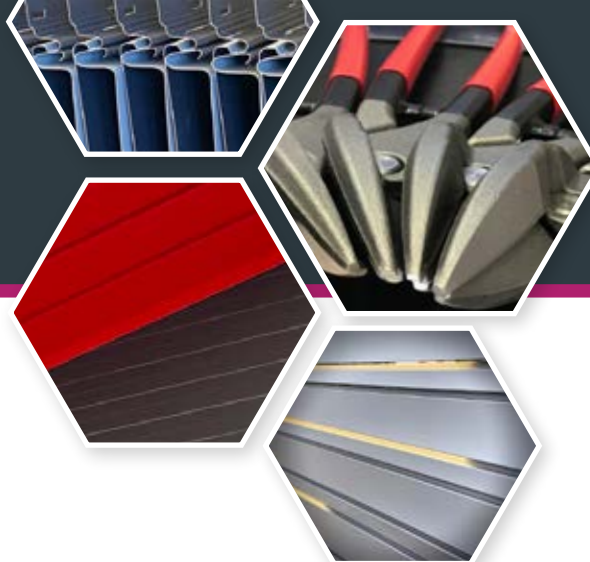

KÉRIBÁDOG HUNGÁRIA KFT.

8360 Keszthely, Külső-Zsidi út 2.

E-mail: szakuzlet@keribadog.hu

Mobil: +36 30 681 1048

Tel.: +36 83 320 149

www.keribadog.hu

Nyitvatartás

H-P: 7:00-16:30

SZ: 7:00-12:00

KÖVESS MINKET!

